

Drehteile

**Sie suchen einen Anbieter für
Drehteile aus Edelstahl, Stahl oder Aluminium?
Da sind Sie bei uns richtig!**

Senden Sie uns Ihre Zeichnungen, am besten in Form einer DXF-Datei, und wir erstellen Ihnen ein Angebot. Ob Einzelstücke oder Serien, wir können Ihnen mit Sicherheit ein wettbewerbsfähiges Angebot unterbreiten. Um für Sie das bestmögliche Preis- / Leistungsverhältnis zu erzielen, arbeiten wir mit unserer Tochterfirma Ittermann Polska zusammen. Sie verfügt über 10-jährige Geschäftsbeziehungen mit Herstellern dieser Branche. Bisher nutzten wir diese Kontakte nur für die Herstellung von Gehäusen für unsere eigenen Produkte. Aber warum sollten wir Ihnen unsere guten Erfahrungen vorenthalten?

Wir können Ihnen u.a. folgende Leistungen anbieten:

- Drehen und Fräsen
- Schweißen und Schleifen
- Bolzen schweißen
- Pulverbeschichtung
- Galvanisieren für Stahl
- Elektropolieren für Edelstahl
- Eloxieren für Aluminium.

Hier einige Beispiele, die wir für unsere Produkte fertigen ließen.



einfache Drehteile



Zubehör



LED-Scheinwerfer
Outdoor



LED-Scheinwerfer
Unterwasser

einfache Drehteile



Ein vergleichbares Drehteil
könnten wir Ihnen anbieten für

2,20 €*

* Preisangabe bei einer Abnahmemenge
von 1000 Stück, ohne MwSt, Stand 03/2017,
nur für Gewerbetreibende

Drehteil-Merkmale

- Stahl
- 1x Gewinde M10
- 2x Gewinde M3x9

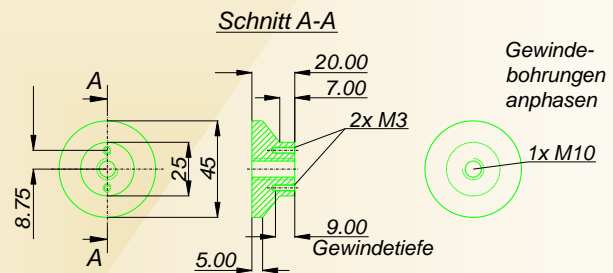

Material: Stahl
Toleranz: fein

Drehteil-Pufferbefestigung

30.05.2016
Blatt 1/1

Drehteil für
Rahmenhalter Ende

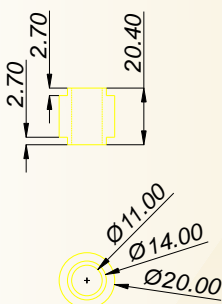

Drehteil für
Rahmenhalter Mitte

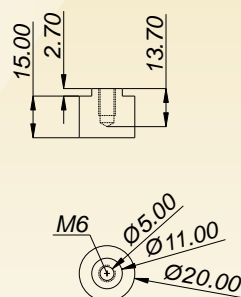

Material: Edelstahl (1.4301)
Toleranz: fein (ISO 2768-1)

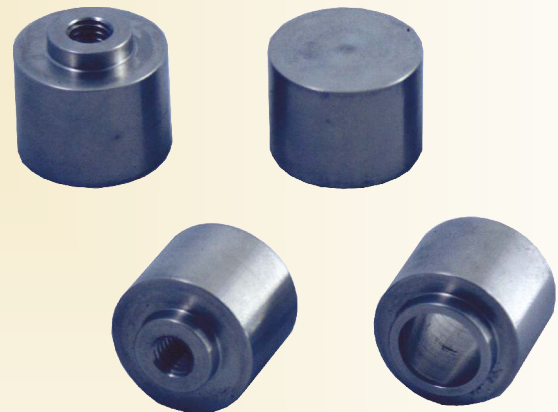

Drehteil-Merkmale

- Edelstahl
- 1x Gewinde M6

Drehteile für Rahmenhalter
(DTfRH_270116.DXF)

Blatt 1/1
27.01.16

Zubehör

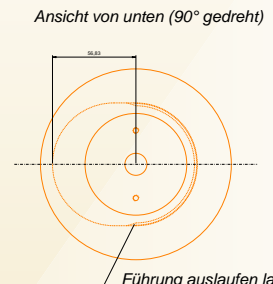
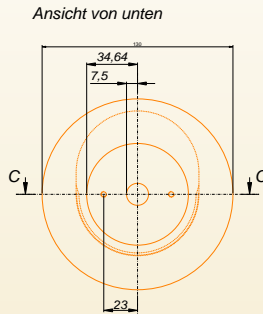

Material: Stahl
 Toleranz: fein

LED-Scheinwerfer

Verteiler / Drehteile für Up-Dose Blatt 3/4
 Drehteil unten 12.07.2010

Drehteil-Merkmale

- Stahl
- drehbar
- angeschweißte Halterung
- galvanisiert

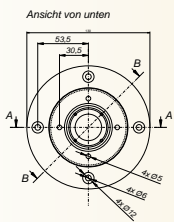
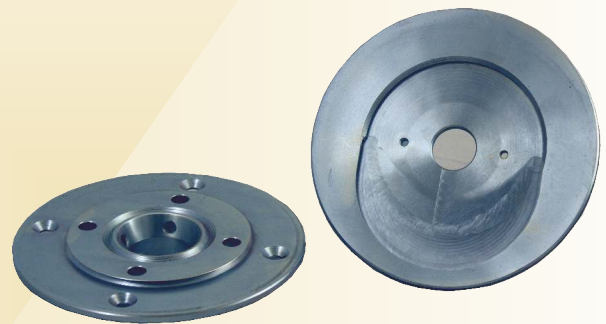

Material: Stahl
 Toleranz: fein

LED-Scheinwerfer

Verteiler / Drehteile für Up-Dose
 Drehteil oben
 Blatt 1/4
 12.07.2010

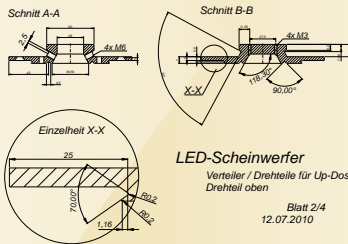

LED-Scheinwerfer

Verteiler / Drehteile für Up-Dose
 Drehteil oben
 Blatt 2/4
 12.07.2010

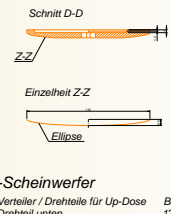
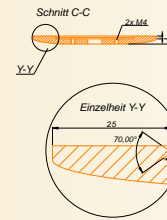

LED-Scheinwerfer

Verteiler / Drehteile für Up-Dose
 Drehteil unten
 Blatt 4/4
 12.07.2010

Drehteil IN/OUT (Teil 3)

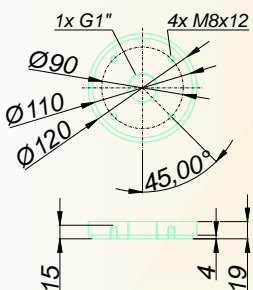

Drehteil, geschlossen (Teil 4)

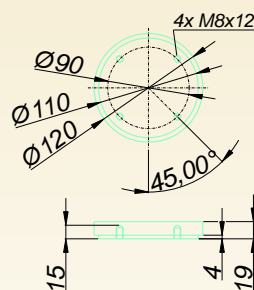

Material: Edelstahl (1.4301)
 Toleranz: fein (ISO 2768-1)

Drehteile für Boden, außen
 (DT-BE_270616.DXF)

Blatt 5/14
 27.06.16

Drehteil-Merkmale

- Edelstahl
- 4x Gewinde M8
- 1x Gewinde 1"



LED-Scheinwerfer Outdoor

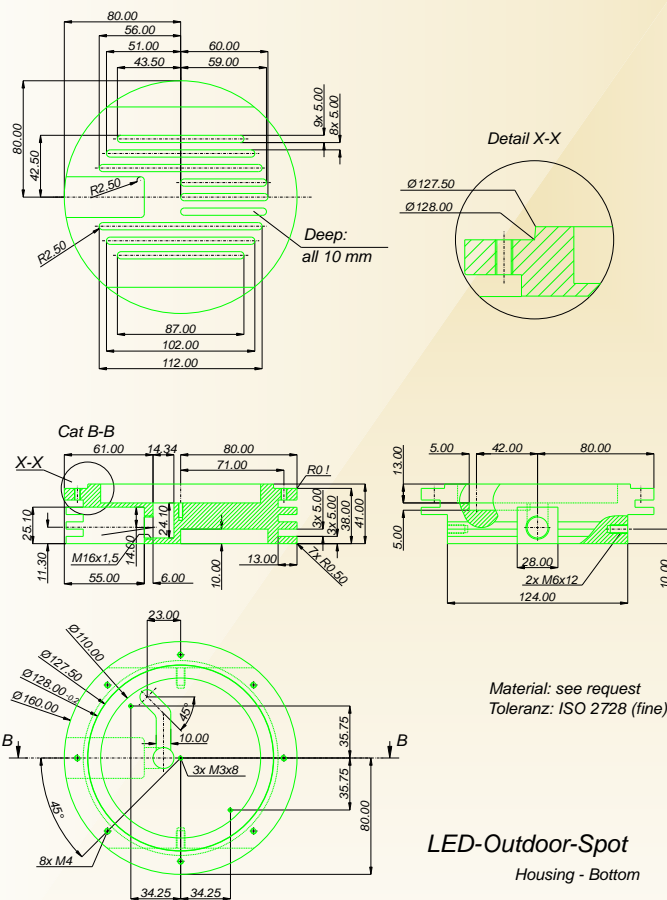
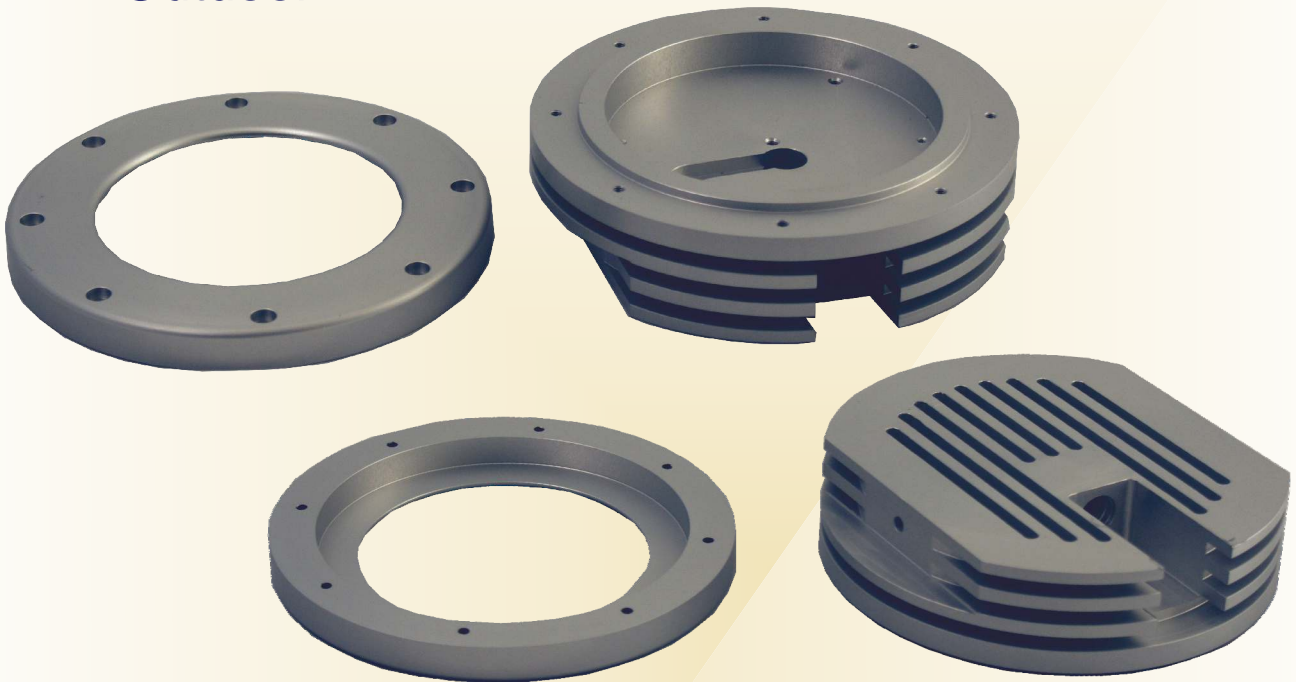

Drehteil-Merkmale

- Aluminium
- gedrehte und gefräste Schlitze für Kühlung
- horizontaler Kabelaustritt für Flachdichtung
- eloxiert oder pulverbeschichtet

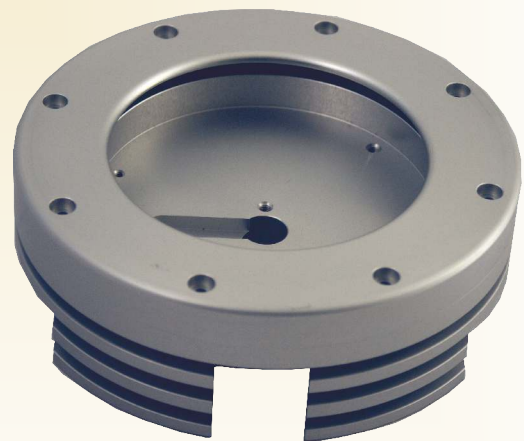

LED-Outdoor-Spot
 Housing - Bottom

